

**СОДЕРЖАНИЕ:**

1. Общие указания к монтажу ..... 2  
 2. Эксплуатация ворот ..... 2  
 3. Аварийные ситуации ..... 2  
 4. Сервисная служба ..... 2  
 5. Установка ворот ..... 22

**Данная инструкция предназначена для установки гаражных секционных ворот на базе стандартной комплектации.**

**Инструкция содержит важные для Вас сведения по монтажу, эксплуатации и сервису ворот.**

**Пожалуйста, сохраните данную инструкцию.**

**Если в процессе установки ворот у вас возникли трудности, то мы рекомендуем обращаться в службу технической поддержки (см. «Сервисная служба»).**

	<b>Нельзя устанавливать на ворота детали, которые не входят в комплект ворот.</b>
	<b>Детям запрещено присутствовать при монтаже ворот.</b>
	<b>При монтаже электропривода следуйте инструкции, входящей в его комплект.</b>
	<b>Перед началом установки ворот убедитесь, что проем подготовлен и пригоден для установки ворот.</b>
	<b>Проем ворот всегда должен быть свободным и не содержать посторонних предметов.</b>

- В случае неровной поверхности пола необходимо выровнять вертикальные направляющие по горизонтали, путем подкладки деревянного бруска под угловую стойку.
- Соединение узлов конструкции должно осуществляться строго в соответствии с инструкцией.
- Боковые стыки панели должны быть строго на одной линии, зазоры не допускаются.
- Регулировка натяжения пружин осуществляется путем перемещения нижней законцовки пружины относительно кронштейна натяжителя пружины (см. стр. 29, рис. V).
- Способы крепления к стене:
  - а) если материал стен обладает высокой прочностью (цельный кирпич, бетон с высокой прочностью сжатия, металлический швеллер), то крепление основных несущих элементов можно осуществлять напрямую к ним;
  - б) если материал стен обладает низкой прочностью (пустотелый кирпич, газосиликатный блок, бетоны с низкой прочностью на сжатие, дерево, и т. д.), то необходимо предварительно установить стальной профиль по периметру проема.
- Перед началом монтажа проверьте состав изделия в соответствии со спецификацией, входящей в комплект.

**Ответственность за монтаж:**

- Если производитель ворот не осуществляет непосредственного контроля за монтажом, обслуживанием и эксплуатацией секционных ворот, то он не несет ответственность за безопасность их установки и качество монтажа;
- Содержание инструкции не может служить основанием для предъявления любого рода претензий к производителю ворот;
- Ответственность за качество монтажа секционных ворот несет организация, осуществляющая монтаж;
- Изготовитель оставляет за собой право на внесение изменений в данную инструкцию без уведомления заказчика.

**ЭКСПЛУАТАЦИЯ ВОРОТ**

- Ворота должны подниматься и опускаться без затруднений.
- Ворота необходимо сбалансировать — они не должны самопроизвольно опускаться или подниматься.
- Закрытие и открытие ворот необходимо осуществлять строго с помощью установленной ручки.
- Ворота запираются с помощью специальной защелки или механического замка.
- В зоне работы ворот, во время их эксплуатации, не должно быть детей, животных и посторонних предметов.

**АВАРИЙНЫЕ СИТУАЦИИ**

- В случае поломки ворот запрещено самостоятельно проводить ремонтные работы, мы рекомендуем вызвать сервисную службу;
- При срабатывании устройства защиты убедитесь, что никто не пострадал. Вызовите сервисную службу;
- В случае затруднительного поднятия ворот убедитесь, что все компоненты ворот в порядке и после этого проведите регулировку. Если есть повреждения, то необходимо связаться с сервисной службой.

**СЕРВИСНАЯ СЛУЖБА**

В случае возникновения затруднений Вам необходимо обратиться в сервисную службу по следующим адресам:

**Санкт-Петербург, ул. Седова, 57, сервисная служба - т. (812) 325-34-24**

Вы можете связаться с вашим дилером по всем вопросам, возникшим в ходе эксплуатации ворот. Адреса и телефоны смотрите в договоре.

**ОБЩИЕ УКАЗАНИЯ К МОНТАЖУ**

**Требования к бригаде**

- Оптимальная численность монтажной бригады — 2 человека. При монтаже ворот с приводом в составе бригады должен быть квалифицированный электрик.
- Среднее время проведения монтажа — 3,5 часа.
- Монтаж ворот должны осуществлять бригады, прошедшие обучение и получившие Сертификат в центрах обучения.
- Бригада должна быть обеспечена специальным монтажным инструментом (см. стр. 20).

**Требования к установке**

- Вертикальные направляющие должны устанавливаться строго вертикально, что проверяется строительным уровнем.
- Диагонали горизонтальных направляющих должны быть равны (допустимое отклонение составляет +/-5 мм).

**УСЛОВНЫЕ ОБОЗНАЧЕНИЯ**

	— деталь ворот		— не правильная установка		— обратить внимание		— извлечь из упаковки
	— крепежный элемент		— правильная установка		— информация в монтажной карте		— демонтаж элемента конструкции
	— выставить по уровню		— применить усилие		— необходимое количество оборотов пружины		

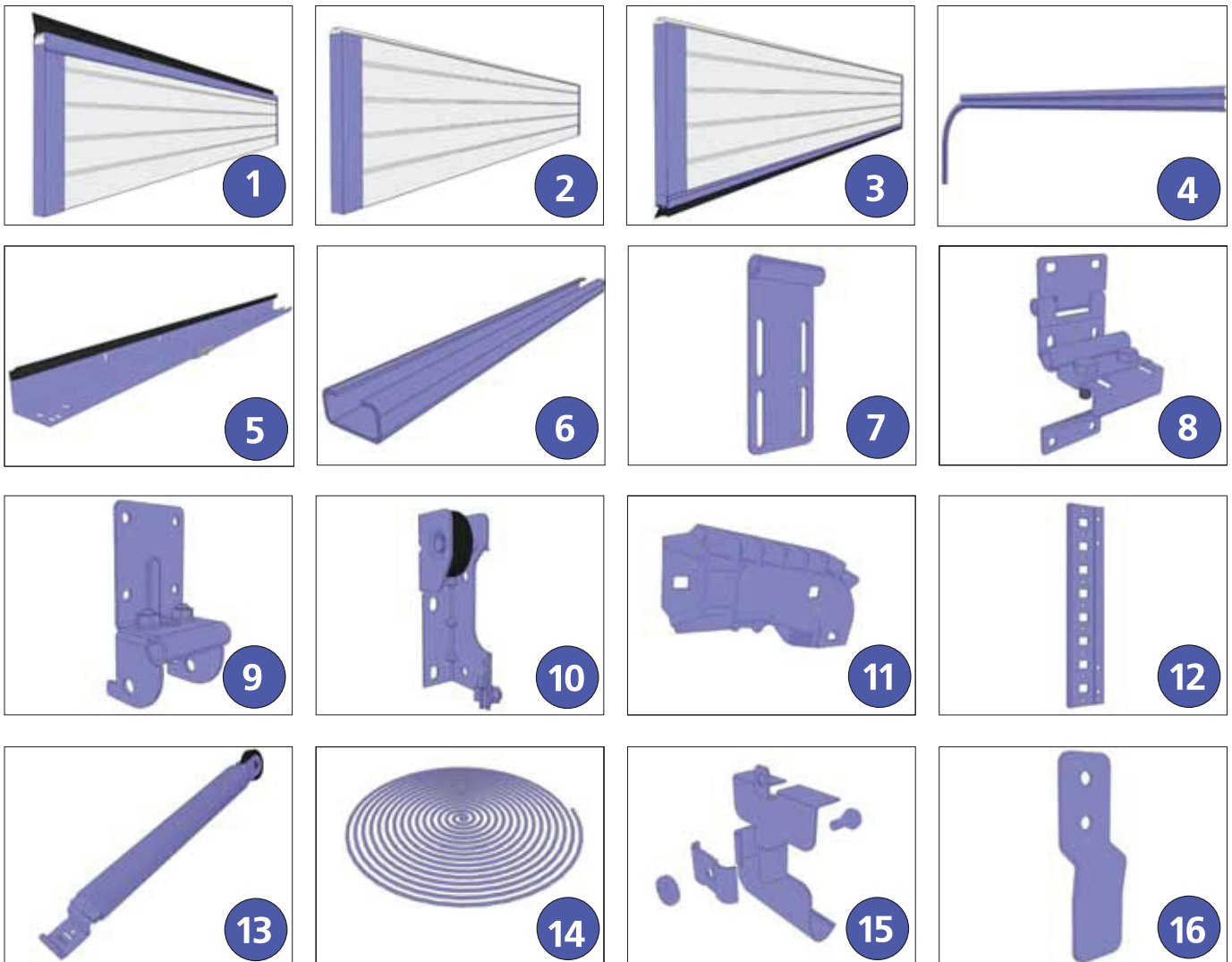
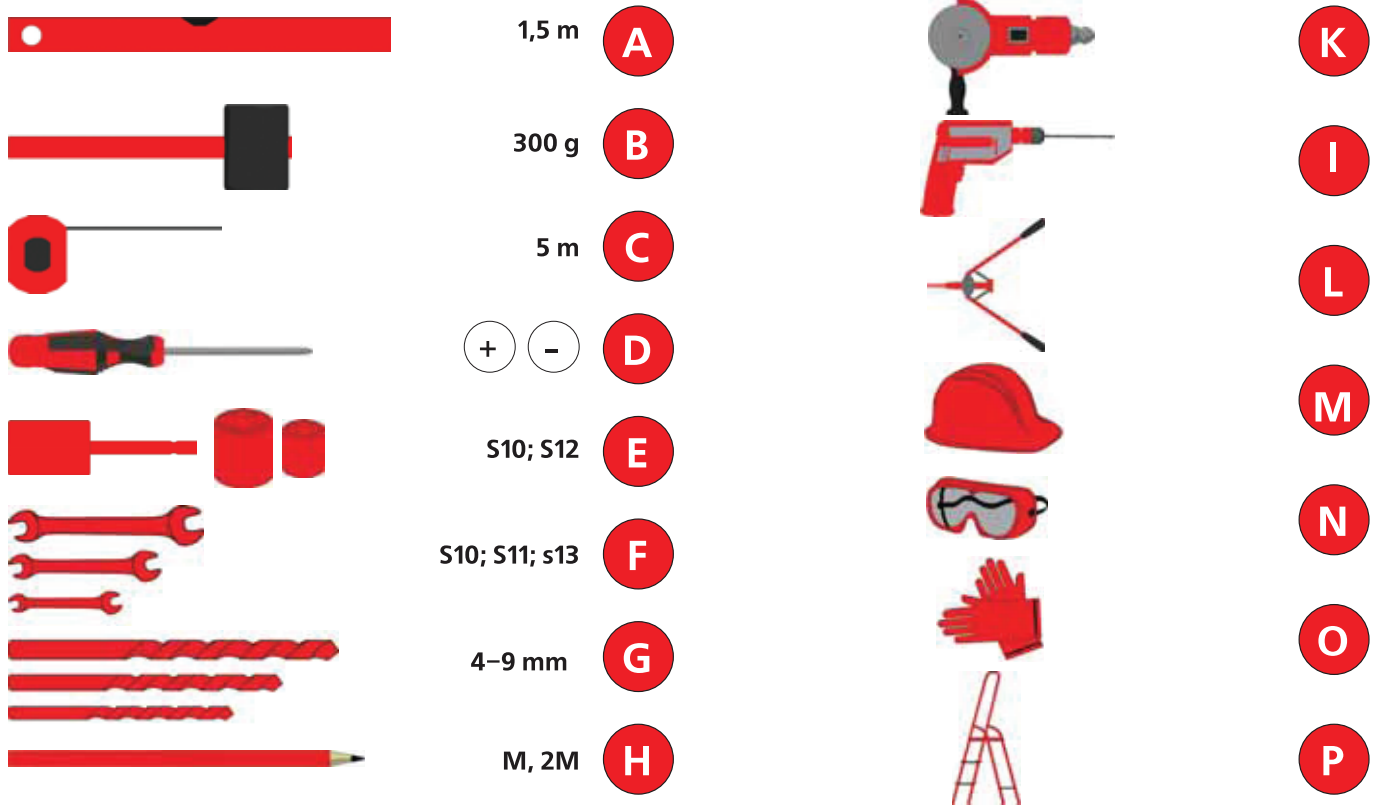

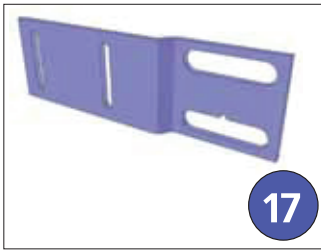

17



18



19

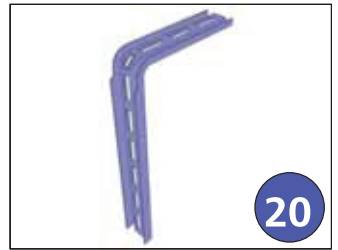

20



21

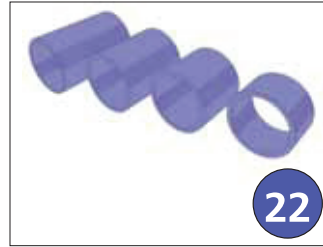

22

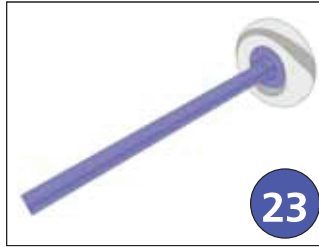

23



24

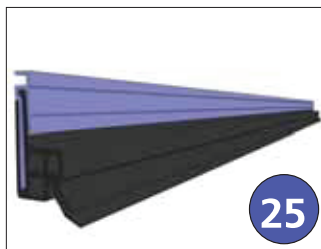

25



26

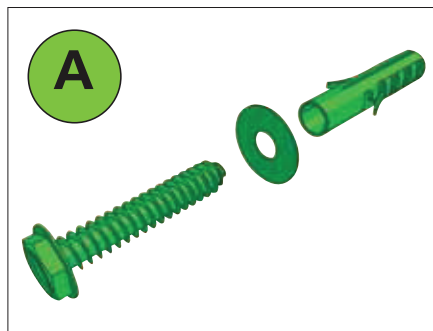

A

8×100

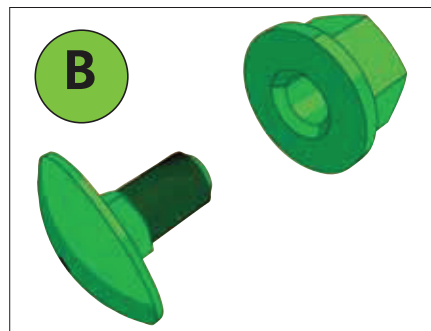

B

M8×16

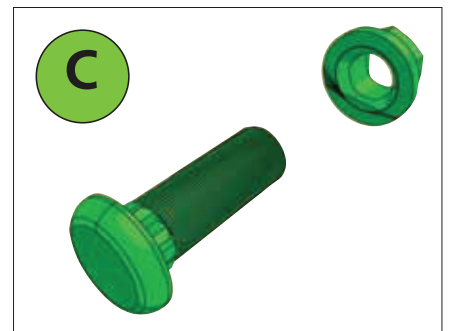

C

1/4×3/4"

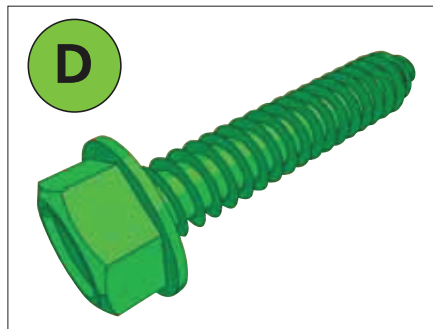

D

6,3×38

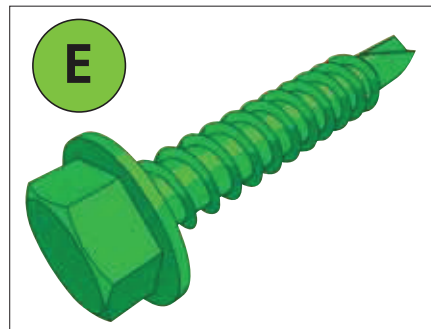

E

6,3×25

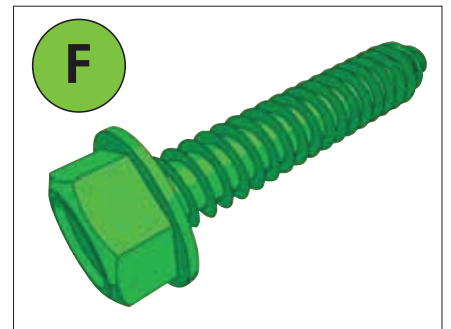

F

6,3×16

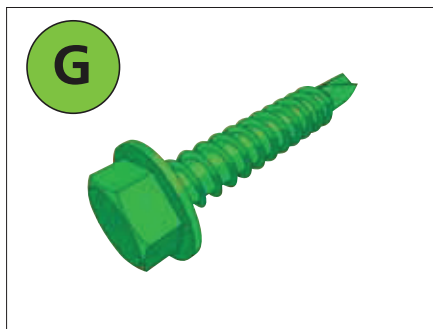

G

3,5×13

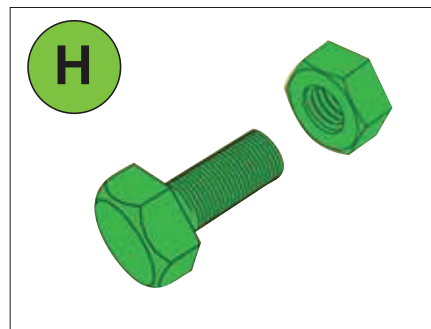

H

M10×35

